

岩下エンジニアリング社製

# 微量対応フラクションコレクター

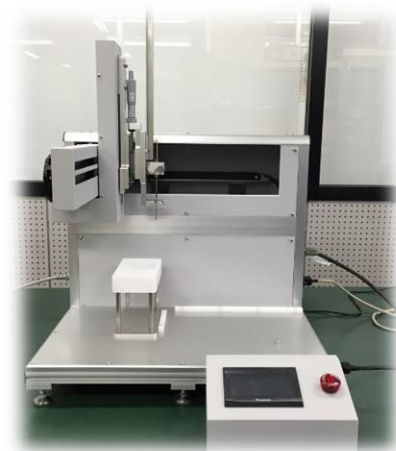

タンパク質など生体試料の解析では、試料量が少ない場合が多く、クロマトグラフを用いた分画・精製においては流量が低く一般的なフラクションコレクターではうまく分画ができないことがあります。本装置を用いると回収チューブの液面までプローブを下げることができ、少量の試料でも効率的に分画することができます。プロテオミクスにおける2次元クロマトグラフのフラクションに最適です。

## 特長

- X軸、Y軸、Z軸が可変
- 200  $\mu\text{L}/\text{min}$  のような少量の流量で行うフラクションが可能
- 静止時、ニードルはドレインの上で待機 コンタミのリスク低減

マイクロメーターヘッドを回すことで、ニードルの高さ調節が可能です。

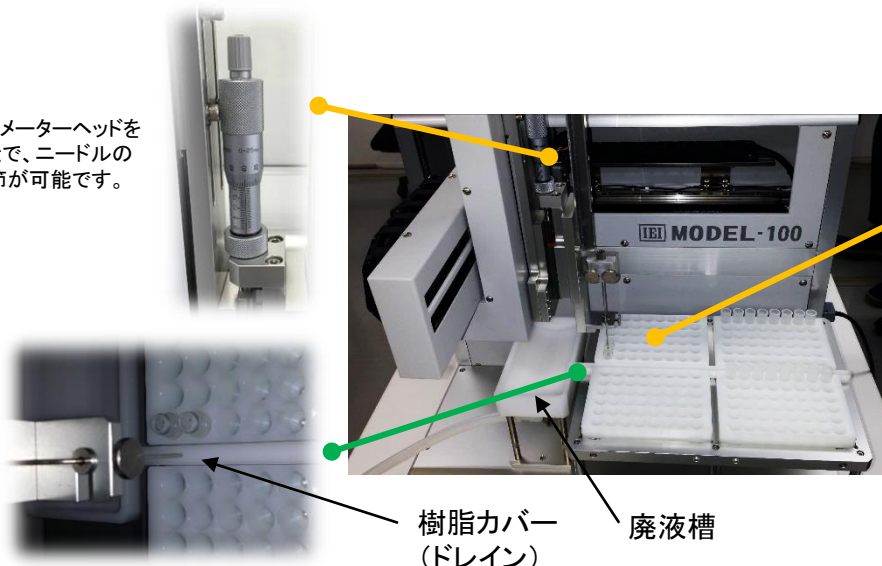

樹脂カバー  
(ドレイン)

廃液槽

待機時は樹脂カバーの上で待機するため、垂れる液のコンタミリスクを抑えます。

Z軸も可変のため、ニードルがバイアルまで届きます。

# 微量対応フラクションコレクター

## 装置本体

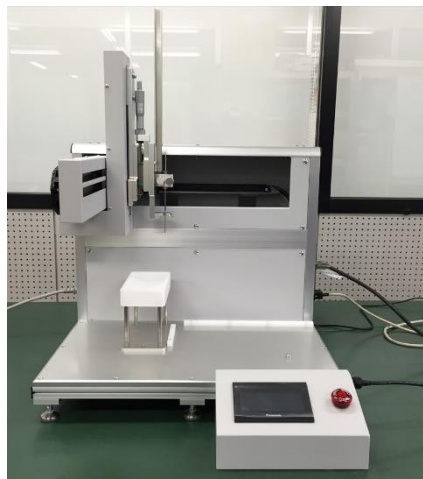

## ラックホルダー

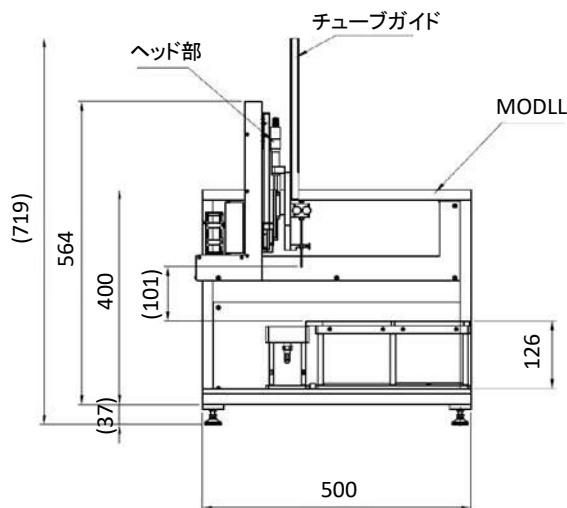
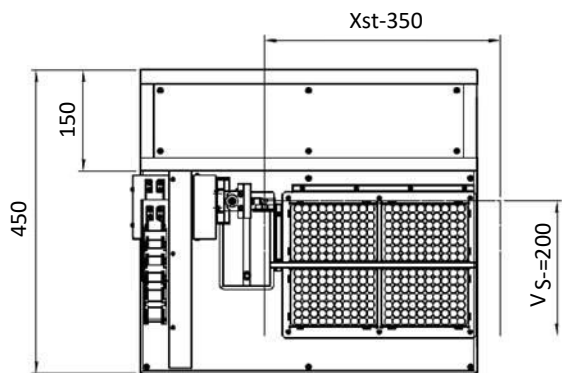
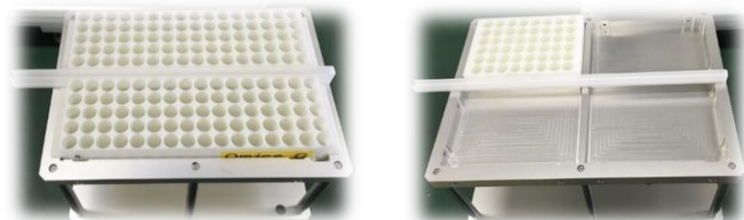

仕様やお見積りは弊社最寄りの支店または営業所までご連絡ください。



東京営業部	TEL.03(5323)6611	FAX.03(5323)6622
大阪支店	TEL.06(6220)0500	FAX.06(6220)0601
(2017年8月移転)		
横浜支店	TEL.045(985)7900	FAX.045(985)7901
東北営業所	TEL.024(534)2191	FAX.024(536)1518
筑波営業所	TEL.029(858)3700	FAX.029(858)3780
北関東営業所	TEL.048(667)1611	FAX.048(667)1656
千葉営業所	TEL.043(248)2441	FAX.043(248)2485
名古屋営業所	TEL.052(931)1761	FAX.052(931)1814
広島営業所	TEL.082(233)1101	FAX.082(233)1110
九州営業所	TEL.092(738)6633	FAX.092(738)6636

総合技術センター	TEL.04(2934)2121	FAX.04(2934)2128
カスタマーサポートセンター	TEL.04(2934)1100	FAX.04(2934)3361
福島工場	TEL.024(533)2244	FAX.024(534)2139

- 掲載している価格には消費税が含まれていません。
- 改良のため、型式、価格、仕様などにつきましては予告なしに変更する場合があります。あらかじめご了承ください。
- 本カタログに掲載している会社名および製品名は、それぞれ該当する各社の商標、または登録商標です。
- 本文中には TM および ® マークは明記していません。
- データに起因し、直接的または間接的に生じたいかなる損害に対しても、当社が責任を負うものではありません。また、記載事項につきましては、予告無しに改訂する場合がありますので、あらかじめご了承ください。

本社 〒163-1130 東京都新宿区西新宿6丁目22番1号 新宿スクエアタワー30F  
 TEL.03(5323)6611 FAX.03(5323)6622  
<http://www.gls.co.jp> E-mail:info@glsc.co.jp

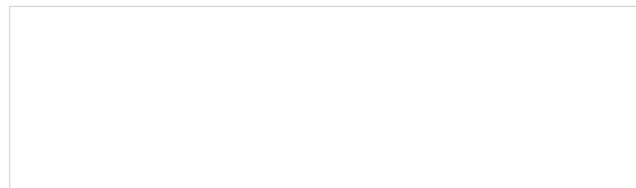

**安全に関するご注意**  
 ご使用前には必ず「取扱説明書」をよくお読みのうえ、正しくお使いください。